

OTO

Lite^{LF-2800} FOOT

Руководство пользователя

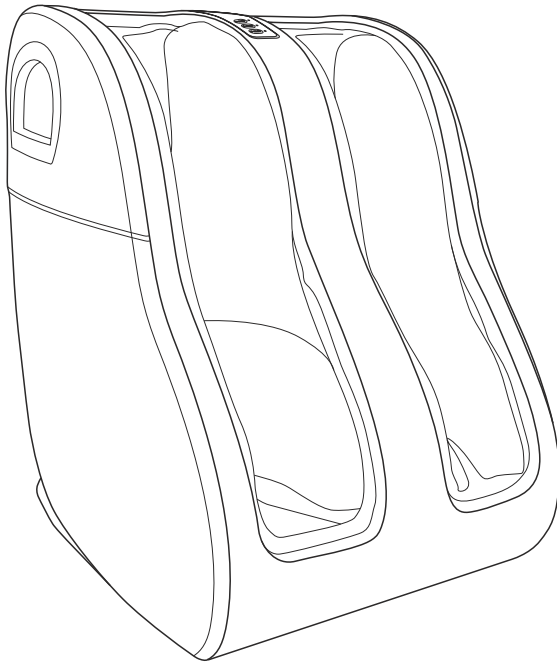

Спасибо!

Благодарим Вас за выбор продукции ОТО которая призвана улучшить Ваше здоровье. Все товары ОТО перед продажей уже прошли проверку и отвечают требованиям безопасной и надежной эксплуатации для домашнего пользования. Пожалуйста, внимательно прочитайте эту инструкцию, чтобы понять, как правильно пользоваться и обслуживать массажер.

Авторское право

Все права защищены. Никакая часть содержания данного руководства не может быть воспроизведена, передана, распространена, переведена или сохранена в любой форме и любыми средствами без предварительного письменного разрешения от ОТО.

СОДЕРЖАНИЕ

Меры безопасности.....	1
Состав массажера.....	3
Панель управления.....	5
Порядок использования.....	6
После использования.....	9
Порядок чистки и хранения.....	10
Устранение проблем в работе.....	11
Спецификация.....	12

МЕРЫ БЕЗОПАСНОСТИ

Пожалуйста, тщательно прочитайте этот раздел перед использованием, чтобы узнать все о правильном использовании и применении продукта. Пункты, указанные здесь, обязательны для выполнения при использовании этого продукта и служат для предотвращения опасности нанесения травм пользователю или другим людям.

После прочтения, пожалуйста, держите это руководство под рукой, чтобы в любое время Вы могли легко к нему обратиться в случае возникновения вопросов.

1. Следующие люди должны консультироваться со своим врачом прежде, чем использовать этот продукт:
 - Кто страдает от злокачественной опухоли или порока сердца, сильно болен или заболевает
 - Кто использует встроенные медицинские электронные устройства, внедренные в тело, такие как кардиостимуляторы
 - Кто имеет любые физические отклонения в своем развитии
 - Кто недавно прошел курс лечения
 - Кто плохо себя чувствует или находится под наблюдением врача
 - Кто имеет проблемы с кровообращением в ногах или варикозное расширение вен
 - У кого жар или высокая температура
 - Женщины в период беременности или в период менструации
 - Кто страдает от ломкости костей и остеопороза или анемии
 - Люди с растяжением мышц ног или вывихом суставов ног или ступней
 - У кого слабые или травмированные кости
 - В послеоперационный период
 - У кого есть варикозный дерматит
 - Кто страдает кожными заболеваниями
 - Кто имеет открытые раны ног или ступней
 - Кто страдает заболеваниями ног или икр, например микозом
 - Кто проходит медицинское лечение или находится под медицинским присмотром
2. В случае поломки массажера, немедленно отсоедините шнур питания и проконсультируйтесь с представительством ОТО Bodyscare или ее уполномоченными дилерами.
3. Снимите обувь перед использованием массажера.

4. Не повреждайте питающий шнур, не переделывайте его, не пытайтесь его сильно сгибать, растягивать или сматывать. Избегайте нахождения питающего шнура под тяжелыми объектами или его заземления, при перемещении массажера. Поврежденный шнур питания может привести к возгоранию, короткому замыканию или поражению электрическим током.
5. Не позволяйте воде попадать на массажер.
6. Избегайте контакта массажера с водой. Не используйте его в помещениях с повышенной влажностью, например, в ванной, около душа или возле плавательного бассейна.
7. Этот массажер не предназначен для использования людьми (включая детей) с неразвитыми физическими, сенсорными или умственными способностями, или неопытными людьми, если они не находятся под наблюдением или не проинструктированы относительно использования массажера человеком, ответственным за их безопасность.
8. Дети должны использовать массажер только под контролем родителей, чтобы гарантировать, что они не играют с массажером.
9. Никогда не оставляйте массажер без присмотра, если он включен в сеть.
10. Не используйте массажер, если штепсельная вилка, сетевой шнур или сам массажер поврежден.
11. Массажер должен использоваться только одним человеком во время массажа. Использование массажера двумя людьми одновременно (каждый по одной ноге в двух нишах массажера) может вызвать ранение обоих пользователей.
12. Не используйте массажер, если его съемное покрытие повреждено, в случае механической или электрической поломки, немедленно свяжитесь с представительством OTO Bodyscare или ее уполномоченным представителем.
13. Не садитесь и не вставайте на массажер.
14. Не садитесь на кресло на колесах или в кресло качалку при использовании массажера.
15. Не используйте массажер в помещении с высокой температурой или рядом с горячими объектами, например, нагревателем.
16. Не используйте массажер совместно с другими электрическими приборами для комплексного массажа или физической терапии.
17. Не вставляйте в массажер никакие предметы (например, подушку или полотенце), вещества (например, медицинские или косметические крема или лосьоны) или другие части тела (например, руки и т. д.).
18. Не натирайте ноги и ступни медицинским или косметическим кремом или лосьоном перед или во время использования массажера.
19. Если массажер имеет любое повреждение, например, неисправность ниши для ног, икр, панели управления или шнура питания, прекратите его использование.
20. Обязательно возвратите массажер OTO Bodyscare или ее уполномоченным дилерам для экспертизы или ремонта.
21. Не пытайтесь отремонтировать массажер самостоятельно, во избежание потери гарантии.

Электромагнитные поля (ЭМП)

Данный массажер соответствует всем стандартам по электромагнитным полям (ЭМП). При правильном обращении согласно инструкции, приведенной в руководстве пользователя, массажер является безопасным для использования, основываясь на научных данных, полученных на сегодняшний день.

СОСТАВ МАССАЖЕРА

Вид спереди

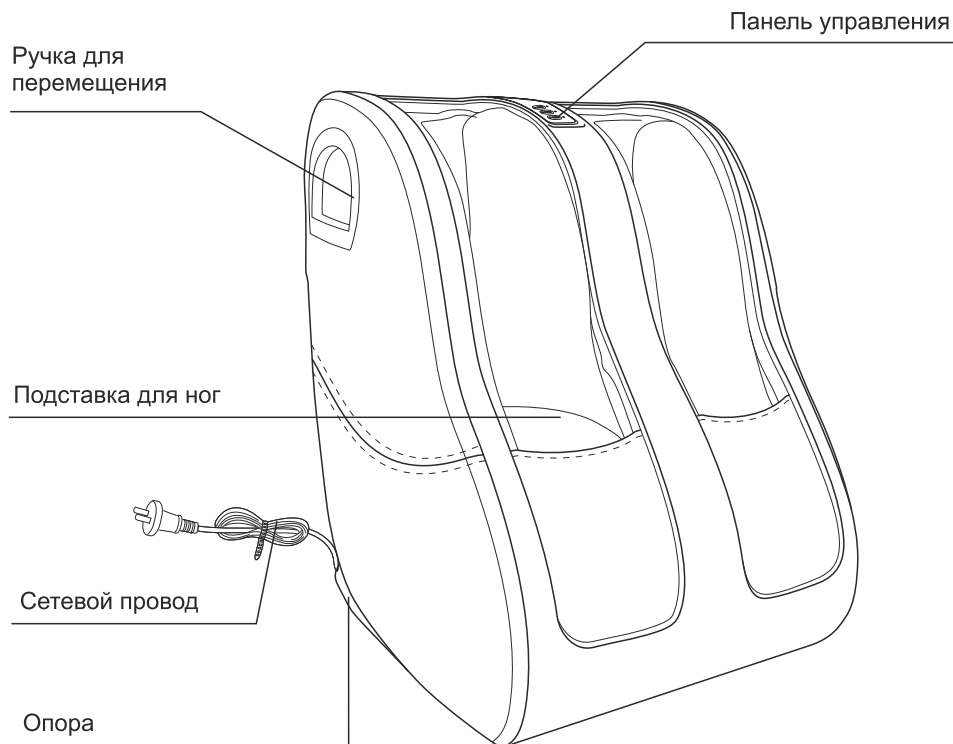

Вид сзади

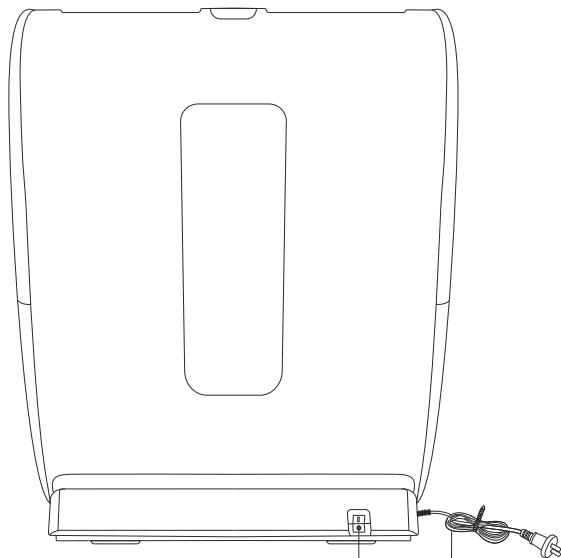

Переключатель питания

Сетевой провод

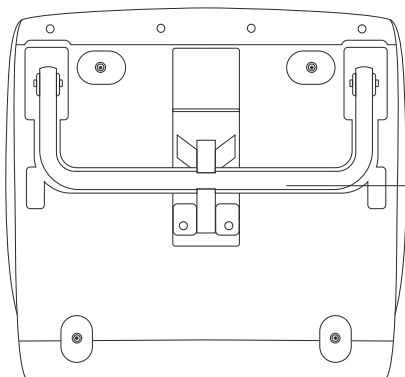

Скоба регулировки угла наклона

ПАНЕЛЬ УПРАВЛЕНИЯ

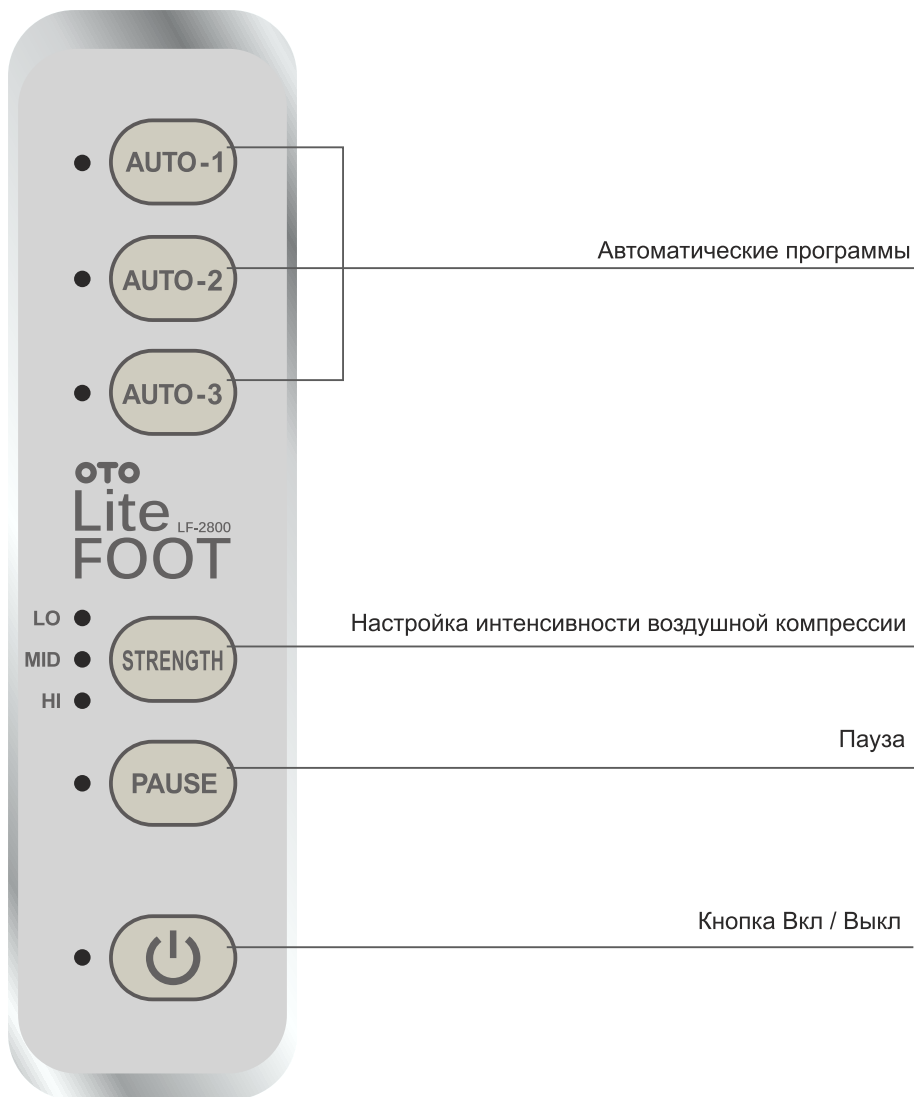

ПОРЯДОК ИСПОЛЬЗОВАНИЯ

1. Выберите место использования

- Установите изделие на ровную поверхность
- Используйте изделие в отдалении не менее одного метра от телевизионной или радиоаппаратуры. В противном случае массажер может создать помехи и шум.

2. Проверьте состояние тканевого покрытия чехлов массажера

- Перед использованием убедитесь, что ткань не порвана. Если имеется дефект ткани, немедленно прекратите использование массажера.
- Немедленно обесточьте массажер, во избежание травм или ударов электротоком. Свяжитесь с сервисной службой ОТО для консультации и ремонта.

3. Вставьте вилку в розетку

4. Разместите ноги в массажере

- Сядьте на стул или диван.
- Поместите ноги в массажер так, чтобы икры касались его тыльной части.
- Настройте удобный угол наклона с помощью кнопки регулировки угла наклона.
- Если Вы хотите получить качественный массаж, пожалуйста, убедитесь что угол наклона и высота расположения ног комфортны для использования.

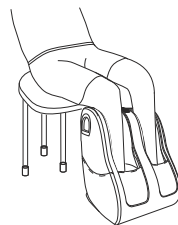

ВНИМАНИЕ!

При использовании массажера держите Ваши колени слегка согнутыми, в противном случае, это может привести к травме!

5. Порядок наклона и фиксирования массажера ног

Исходное положение массажера:

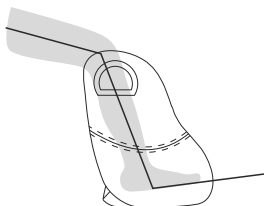

На рисунке показан максимальный угол наклона:

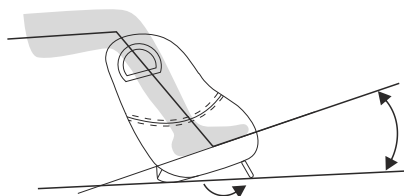

Примечание: Чтобы наклонить массажер, выдвиньте скобу регулировки угла наклона вперед.

ПОРЯДОК ИСПОЛЬЗОВАНИЯ

(1) Вставьте вилку в розетку и включите питание массажера.

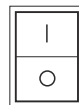

(2) Нажмите кнопку ВКЛ / ВЫКЛ на панели управления; при этом индикатор питания перестанет мигать и массажер выйдет из режима ожидания.



Автоматические программы массажа

Массажер имеет три автоматические программы массажа. Каждая автоматическая программа эффективно сочетает в себе использование воздушно компрессионного 3D массажа с разминающим Шиатцу массажем области стоп. Это предоставляет пользователю не только успокаивающее терапевтическое воздействие и хорошее самочувствие, но и расслабляющий эффект для всего тела.

Auto-1



Auto-2



Auto-3



Ручные режимы работы массажера

- (1) Настройка интенсивности воздушной компрессии
Кнопка STRENGTH переключает интенсивность в пределах трех уровней Низкий-Средний-Высокий в циклической последовательности, которая отображается на панели управления с помощью световой индикации. По умолчанию установлен средний уровень интенсивности.



- (2) Пауза
Нажмите кнопку PAUSE, чтобы временно остановить массаж.
Нажмите кнопку PAUSE повторно, чтобы возобновить массаж.



ПОСЛЕ ИСПОЛЬЗОВАНИЯ

Если Вы почувствовали недомогание или дискомфорт:

- Нажмите кнопку остановки ВКЛ / ВЫКЛ, чтобы немедленно остановить массаж, и индикатор на панели управления начнет мигать.



Защита массажера от перегрузки

Если во время работы массажных роликов, на них оказать слишком большую нагрузку, автоматически сработает защита и массаж выключится. В этом случае, вытащите вилку из розетки и через несколько секунд, вставьте ее обратно. После этого Вы можете использовать массажер снова.

ПОСЛЕ ИСПОЛЬЗОВАНИЯ МАССАЖЕРА

ВНИМАНИЕ !

Обязательно обесточьте массажер после использования и вытащите вилку из розетки. Установите массажер в вертикальное положение и зафиксируйте его.

Предупреждение !

Если Вы не будете использовать массажер в течение длительного промежутка времени, обязательно отключите вилку от розетки.

ПРИМЕЧАНИЕ:

После использования обязательно верните массажер из наклонного положения в исходное вертикальное положение. При возвращении массажера в исходное положение, сначала защелкните скобу регулировки угла наклона, а уже затем плавно наклоните массажер вниз.

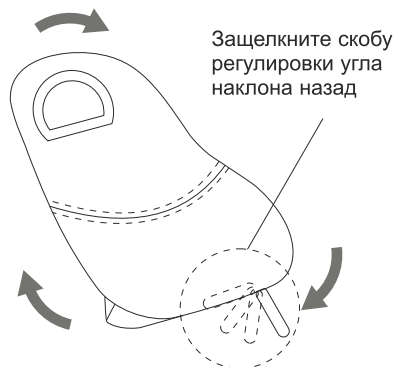

ПОРЯДОК ЧИСТКИ И ХРАНЕНИЯ

ВНИМАНИЕ !

Обязательно отключайте вилку из розетки перед чисткой. Не допускайте касания шнура питания мокрыми руками.

1. Намочите чистую тряпку из мягкой ткани в воде с моющим средством, а затем тщательно ее отожмите.

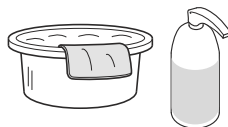

2. Очистите массажер от грязи и пыли с помощью намоченной тряпки, а затем протрите его сухой чистой тканью.

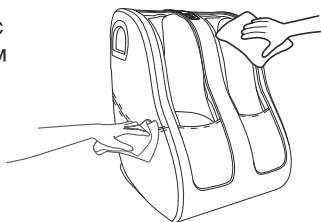

3. Снимите чехлы:

- (1) Используйте специальный крючок, чтобы расстегнуть застежку-молнию
- (2) Расстегните молнию по часовой стрелке и снимите чехлы
- (3) После чистки чехлов установите их на прежнее место

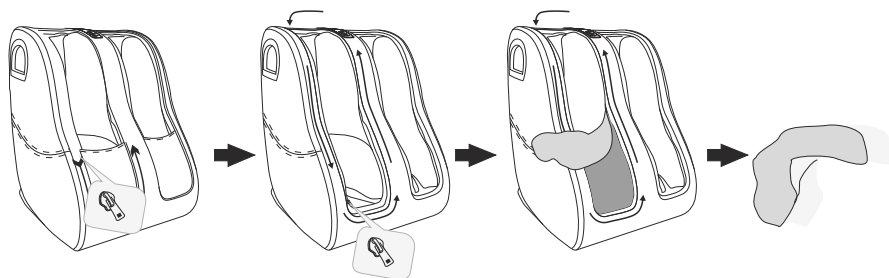

ВНИМАНИЕ:

- Не используйте бензин, растворитель, жидкость на основе растворителя или отбеливатель для чистки корпуса массажера и чехлов. Иначе это может привести к разрушению поверхности, деформации или даже поломкам.
- Осторожно очищайте чехлы. Если чехлы разорвались, прекратите использование массажера и обратитесь в сервисную службу ОТО для ремонта.
- Не используйте массажер без чехлов. Это может привести к поломке или травме.
- Во избежание травм держите массажер в недоступном для детей месте.

УСТРАНЕНИЕ ПРОБЛЕМ В РАБОТЕ



На этой странице приведены наиболее распространенные проблемы, которые могут возникнуть с массажером. Если Вы не можете решить проблему с помощью приведенной ниже информации, незамедлительно свяжитесь с компанией ОТО или ее официальным дилером.

Если возникшая проблема не описана в приведенной ниже таблице, попробуйте проделать следующие действия:

1. Выключите массажер и отключите его от сети.
2. Подождите 60 минут.
3. Подключите массажер к сети и снова включите его.
4. Если проблема не устраняется, обратитесь в авторизованный сервисный центр.

Проблема	Возможная причина	Решение
Массажер не включается	Массажер не подключен должным образом	Убедитесь, что напряжение питания массажера соответствует напряжению сети, и подключите его снова.
	Массажер только что закончил 15 минутный сеанс и автоматически перешел в режим ожидания	Если Вы хотите снова начать сеанс нажмите кнопку ВКЛ / ВЫКЛ еще раз.
	Возможно, Вы без перерыва использовали массажер в течение 30 минут, в результате чего сработала защита от перегрева.	Отключите массажер от сети и дайте ему остыть в течение 60 минут, после чего снова включите массажер
	На массажер оказана чрезмерная нагрузка	Уберите нагрузку и включите массажер снова
Массажер сильно нагрелся	Массажер использовался большое количество времени	Выключите массажер и дайте ему остыть, после чего можно снова использовать массажер
Во время работы массажера издается шум.	Этот звук вызван работой мотора массажера.	Шум от механизмов вполне нормален и не означает, что массажер вышел из строя.

СПЕЦИФИКАЦИЯ

	OTO LITE FOOT
	LF-2800
	AC 220-240 , 50/60
	60
	15
	425() 415() 490()
	635() 460() 430()
(/)	13,5/15,5
	.SG.AB51.B.01272
ISO 9001:2008	 

OTO

Founded in Singapore

www.otobodycare.ru